





Jak si přežete.

Barva vyvolává emoce, vytváří atmosféru a pomáhá se orientovat. Vyzdvihuje detail nebo jej harmonicky začleňuje do prostoru. Někdy barvu vnímáme jen podvědomě, jindy si vynutí pozornost. V nejlepším případě, pokud je použita mistrovsky, umožňuje budově, místnosti nebo objektu skutečně zazářit.

Trh nabízí nepřehledné množství barevných řešení s téměř nekonečnou škálou odstínů. Rozmazlenost výběrem jen ztěžuje situaci a není zárukou, že barevné schéma skutečně funguje.

Se systémem Polychromie Architecturale od Le Corbusiera nabízí FSB u vybraných výrobků celou řadu odstínů, které projektantům vždy zajistí dokonalou barevnou shodu. Pokud vás osloví, je to jistě správná volba.





Od 30. let 20. století se architekt Le Corbusier inspiroval hudbou a malířstvím a vytvořil dvě kolekce se 13 klávesami složenými z 63 barev. Tento systém vychází z barev přírody a je výsledkem jeho hledání principů, neměnností a mechanismů působení barev.

Le Corbusierovo vnímání zastavěného prostoru zahrnovalo i jeho barevnost.

Le Corbusier zastával názor, že "barva je v architektuře stejně mocným nástrojem jako půdorys a řez. Nebo spíše: polychromie, součást půdorysu a řezu samotného."

Byl proti čistě dekorativnímu použití barev. Plocha stěny jako nosič barvy může mít určitou autonomii, ale zůstává součástí neporušeného prostoru. Barva může posílit identitu jednotlivých místností, zdůraznit prostorové vztahy a v neposlední řadě učinit velké budovy méně přeplněnými. Fasády v barvě Sienny určují jejich rozměry, světle modrá a bílá nechávají ustoupit řady prvků, zatímco světle zelené fasády se ztrácejí v porostu. Svými chromatickými a achromatickými tóny a různými hodnotami jasu vytvořil Le Corbusier polychromii, která vyhovuje potřebám architektury i lidí, které budovy obývají.

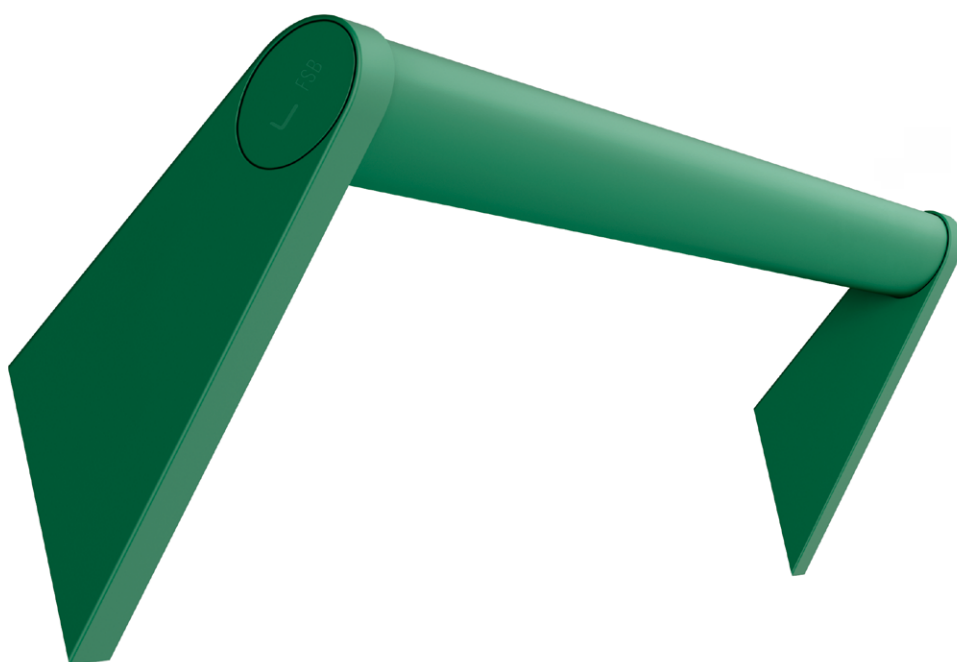

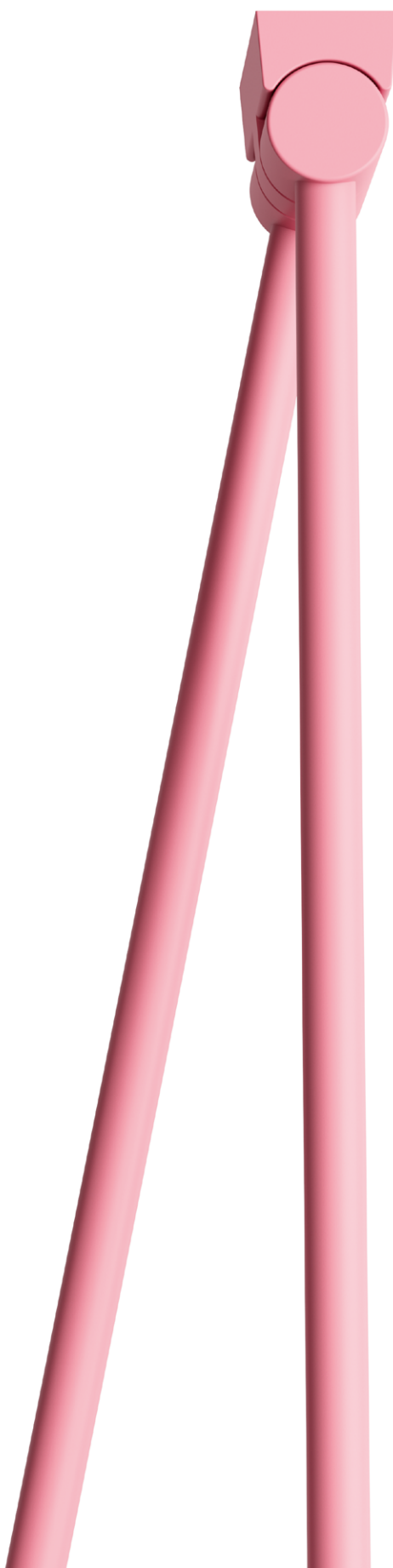

Naše kování pro dveře a okna a ergonomické systémy pro osoby se sníženou pohyblivostí považujeme za užitečné nástroje, které jsou prodloužením lidské ruky. Jejich používání je hmatovým zážitkem, který je utvářen formou a materiálností. Ale protože hmat začíná v mysli, jsou také požitekem pro oko.

Je tedy zřejmé, že použití barev, které Le Corbusier vytvořil speciálně pro svět architektury, dodává tomuto zážitku finální podobu.

Inspirována filozofií secese, která vnímá dům a jeho interiér jako Gesamtkunstwerk neboli všeobjímající umělecké dílo, FSB při přenášení základních architektonických a koncepčních principů uplatňuje stylovou soudržnost v budově. Stejně jako výběr správné barvy (barev) by se i dveřní klika měla vždy vybírat v kontextu okolní architektury a vybavení.

Idiom prostoru nachází výraz v designu kliky, který ji přetváří v harmonickou součást celku nebo vědomě vytváří kontrast. Říkáme tomu "architektura en miniature".

Exkluzivní partnerství FSB + Les Couleurs® Le Corbusier otevírá zcela nové perspektivy pro realizaci jednotlivých konceptů - a přináší nápady, které by projektanti dříve považovali za nemožné.

Trio elementů FSB

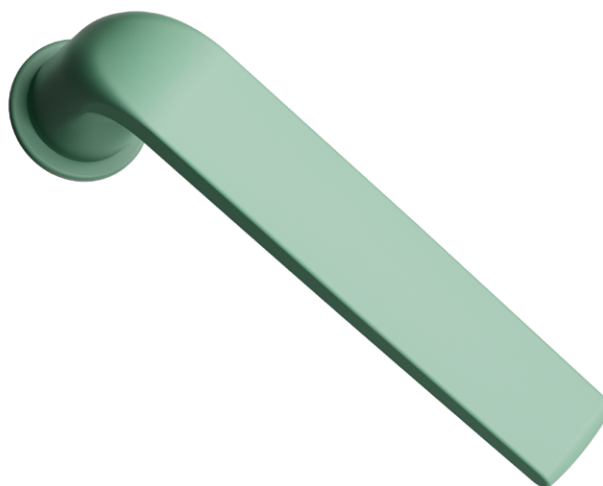

Materiál, forma a barva: tyto tři aspekty nabízejí nesčetné množství konfigurací. Jejich pečlivě promyšlená souhra dává vzniknout kvalitnímu designu, který rozzáří ruku i oko.

Materiál

Již více než 140 let využívá FSB výhod kovu. Zlepšili jsme zpracování tohoto materiálu tím, že jsme přijali kombinaci ručních a průmyslových metod, které umožňují, aby design našich výrobků vystupoval z kovu s optimálním účinkem. Naše bezkonkurenční kvalita výroby a povrchová úprava jsou výsledkem našich postupů, z nichž mnohé jsou patentované. Tyto vlastnosti zaujmou nejen na pohled, ale jsou okamžitě patrné i na dotek. Výrobky z naší kolekce Les Couleurs® Le Corbusier jsou vyrobeny z hliníku a následně opatřeny barevnou práškovou barvou bez použití rozpouštědel..

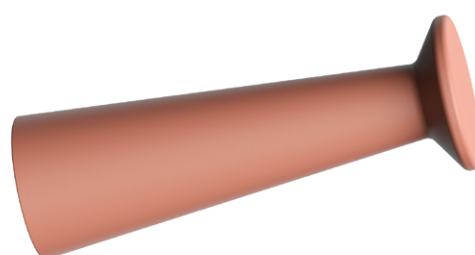

■ 9306
LC 32020
bleu outre-
mer 31

■ 9307
LC 32021
oultremer
moyen

■ 9317
LC 32041
vert anglais
clair

■ 9324
LC 32080
orange

■ 9336
LC 32121
terre sienne
brique

■ 9330
LC 32101
rouge rubia

■ 9363
LC 4320W
le jaune vif



Forma

Ve společnosti FSB se "dobrá forma" objevila v 50. letech 20. století a vyznačuje nadčasovou elegancí: Johannes Potente vyvinul svůj zásadní design, který je tvarován podle ruky a dodnes je klasikou. Od 80. let slouží náš "čtyřbodový průvodce dobrým úchopem" jako měřítko pro navrhování nástrojů, které fungují jako prodloužení ruky na rozhraní člověk-architektura. Ve spolupráci se špičkovými architekty a designéry vedla tato odbornost k vysoce efektivním řešením z hlediska formy i funkce.



Barva

Základní barvy FSB září přirozeným vzhledem povrchových úprav z nerezové oceli, hliníku a bronzu. Následně jsme si položili otázku, jaké chromatické a achromatické odstíny by byly ideální pro použití v architektuře? A Le Corbusierova Polychromie Architecturale obstála na výbornou. Tento systém se svými 63 vybranými odstíny poskytuje ucelené a harmonické barevné schéma pro architektonické projekty. Tyto odstíny použité selektivně a kreativně utvářejí koncept našich výrobků a jejich působení v prostoru.

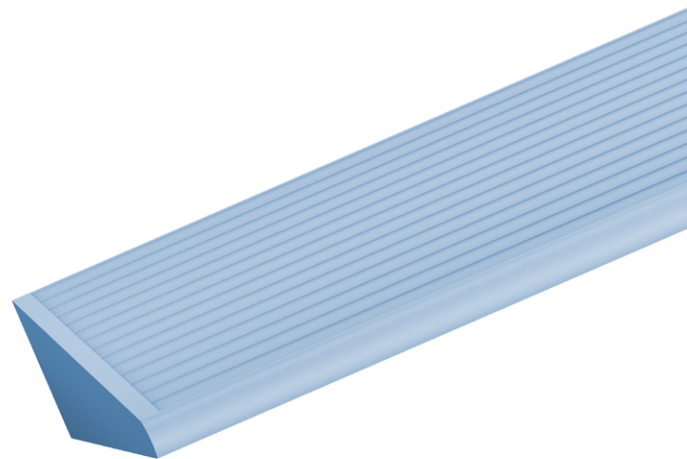

Barva má na architekturu utvářející vliv. Výběr a použití barev je proto velmi zodpovědné. Jak konkrétní barva ovlivňuje naše vnímání a využívání prostoru? Jaké kombinace vytvářejí harmonický výsledek a jak lze zdůraznit určitý prvek? 63 barev Le Corbusierovy Polychromie Architecturale dává projektantům svobodu realizovat barevná schémata na míru s jistotou, že neriskují.

Všechny odstíny jsou uspořádány v zastřešujícím systému, který umožňuje prakticky nekonečné množství kombinací. Snadno lze vytvořit harmonii, zatímco různé odstíny nebo úrovně intenzity vždy vedou ke koordinovaným výsledkům.

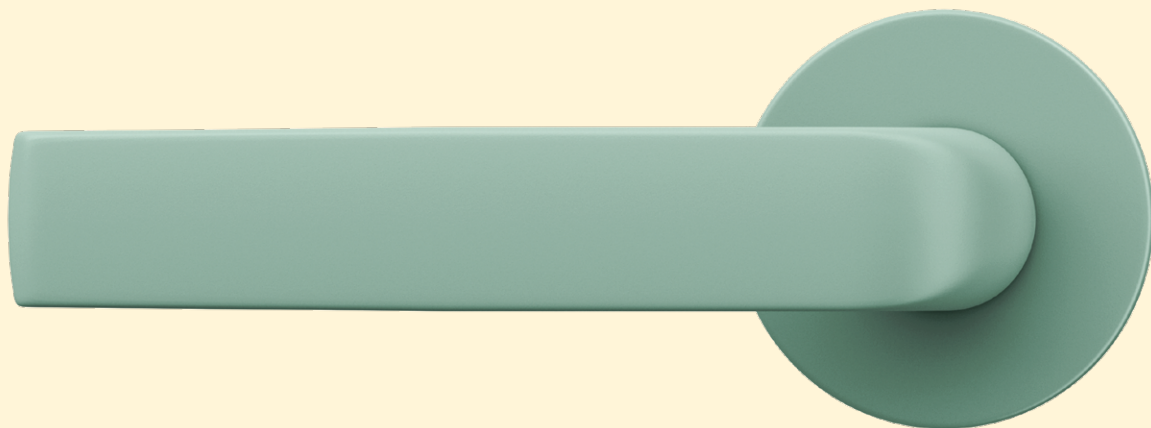

Les Couleurs® Le Corbusier vytvořil partnerskou síť exkluzivních značek, která zajišťuje jednotnost barevných schémat napříč výrobky a obory: od stěn, okenních profilů až po nábytek a vypínače.

Prvotřídní výrobky jak z hlediska tvaru, tak z hlediska funkce zajišťují, že kování je sladěné nebo přináší vyvážené kontrasty.

Společnost FSB nabízí odpovídající dveřní a okenní kování z produktové řady FSB 1267 a také kliky a příslušenství ErgoSystem® A100 pro uživatele se sníženou pohyblivostí.

FSB + JUNG + Les Couleurs® Le Corbusier

Dokonalá shoda nejen v designu: naše klika FSB 1267 (obrázek vlevo) a vypínač JUNG LS 990 jsou v odstínu LC 32041.



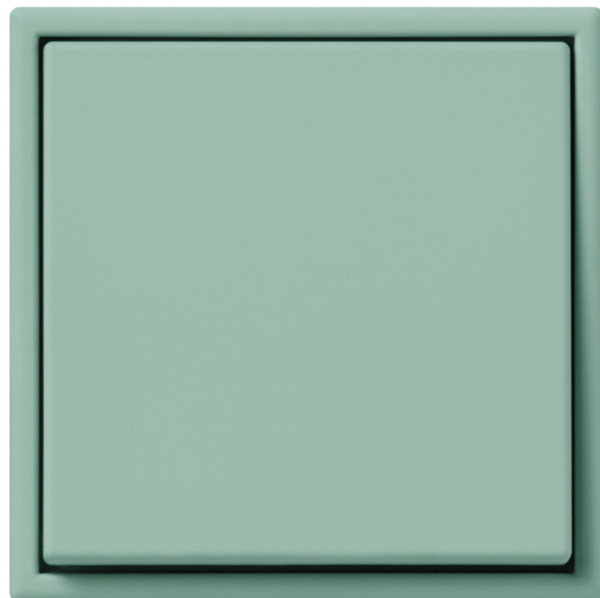







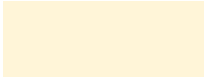

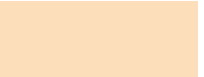





JUNG

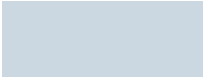

Les Couleurs® Le Corbusier - paleta barev

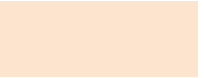
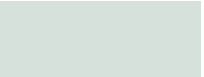
Zobrazené modely z kolekce kování FSB 1267 a FSB Ergo System M 100 mohou být dodány ve všech barvách palety Les Couleurs® Le Corbusier

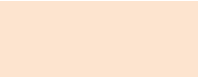
1931

| | | | | | |
|---|---|---|--|---|---|
|  9301 LC 32001 blanc |  9306 LC 32020 bleu outremer 31 |  9311 LC 32030 bleu céruleén 31 |  9316 LC 32040 vert anglais |  9323 LC 32060 ocre |  9329 LC 32100 rouge carmin |
|  9302 LC 32010 gris foncé 31 |  9307 LC 32021 outremer moyen |  9312 LC 32031 céruleén vif |  9317 LC 32041 vert anglais clair |  9324 LC 32080 orange |  9330 LC 32101 rouge rubia |
|  9303 LC 32011 gris 31 |  9308 LC 32022 outremer clair |  9313 LC 32032 céruleén moyen |  9318 LC 32042 vert anglais pâle |  9325 LC 32081 orange clair |  9331 LC 32102 rose clair |
|  9304 LC 32012 gris moyen |  9309 LC 32023 outremer pâle |  9314 LC 32033 céruleén clair |  9319 LC 32050 vert foncé |  9326 LC 32082 orange pâle |  9332 LC 32110 l'ocre rouge |
|  9305 LC 32013 gris clair 31 |  9310 LC 32024 outremer gris |  9315 LC 32034 céruleén pâle |  9320 LC 32051 vert 31 |  9327 LC 32090 rouge vermillon 31 |  9333 LC 32111 l'ocre rouge moyen |
| | | |  9321 LC 32052 vert clair |  9328 LC 32091 rose pâle |  9334 LC 32112 l'ocre rouge clair |
| | | |  9322 LC 32053 vert jaune clair | | |



FSB Colour Code
Le Corbusier Code
Name

1959



9335
LC 32120
terre sienne
brûlée 31



9341
LC 32140
ombre naturelle 31



9344
LC 4320A
rouge vermillon 59



9351
LC 4320H
gris 59



9358
LC 4320P
terre sienne
claire 59



9336
LC 32121
terre sienne brique



9342
LC 32141
ombre naturelle
moyenne



9345
LC 4320B
blanc ivoire



9352
LC 4320J
terre d'ombre
brûlée 59



9359
LC 4320R
ombre naturelle 59



9337
LC 32122
terre sienne
claire 31



9343
LC 32142
ombre naturelle
claire



9346
LC 4320C
rose vif



9353
LC 4320K
bleu outremer 59



9360
LC 4320S
orange vif



9338
LC 32123
terre sienne pâle



9347
LC 4320D
terre sienne
brûlée 59



9354
LC 4320L
ocre jaune clair



9361
LC 4320T
bleu outremer
foncé



9339
LC 32130
terre d'ombre
brûlée 31



9348
LC 4320E
noir d'ivoire



9355
LC 4320M
le rubis



9362
LC 4320U
gris foncé 59



9340
LC 32131
ombre brûlée claire



9349
LC 4320F
vert olive vif



9356
LC 4320N
bleu céruléen 59



9363
LC 4320W
le jaune vif



9350
LC 4320G
vert 59



9357
LC 4320O
gris clair 59

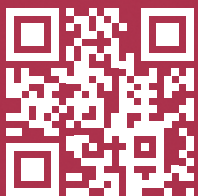
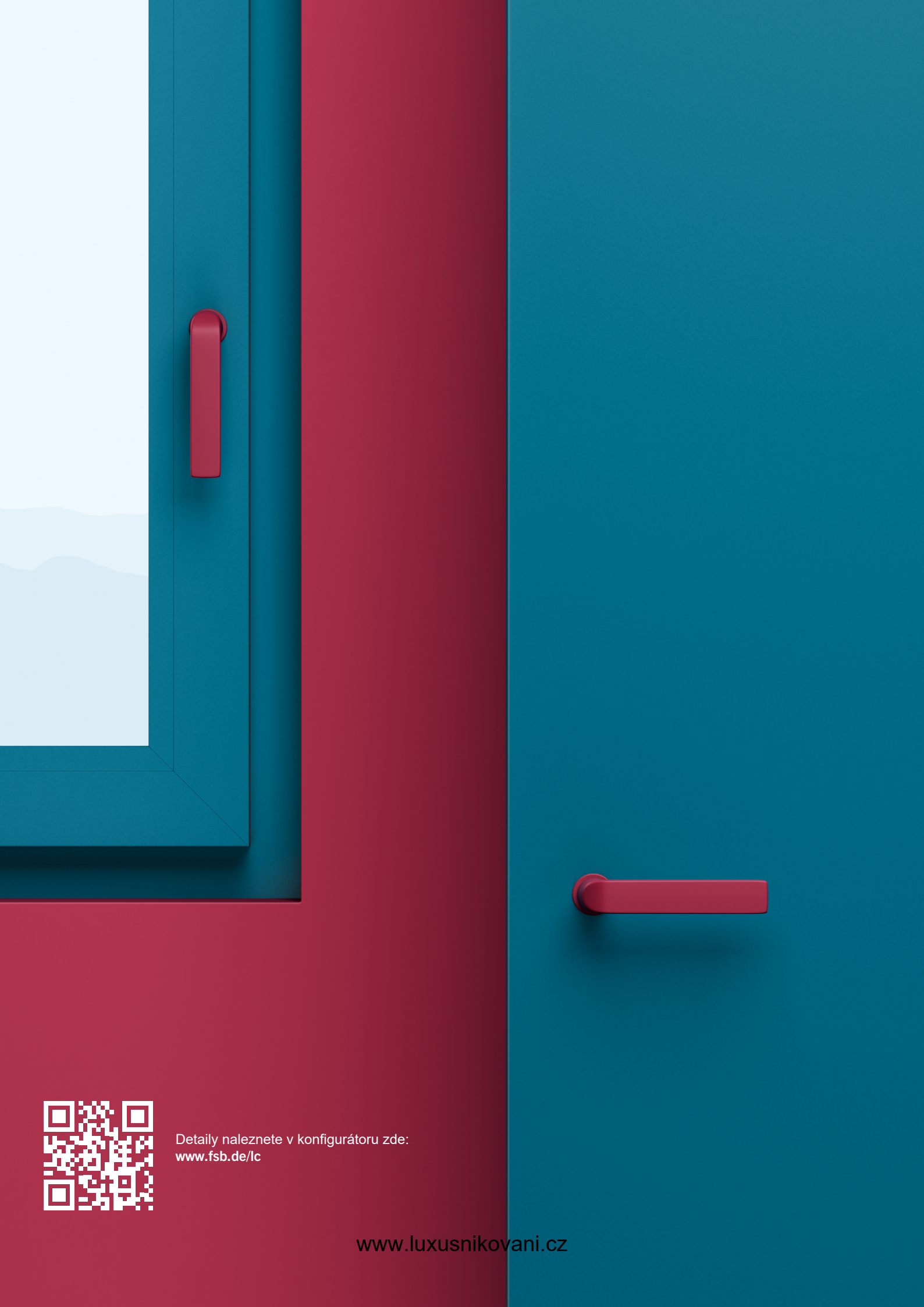

Detaily naleznete v konfiguratorem zde:
www.fsb.de/lc

www.luxusnikovani.cz

Naše pocta Ludwigu Miesovi van der Rohe je věrná formálním záměrům svých předchůdců, které navrhl sám mistr, a kombinuje je s požadavky moderní architektury a norem. FSB 1267 je k dispozici v barvě Les Couleurs® Le Corbusier a může být živým lákadlem pro oči nebo může být integrována do odpovídajícího odstínu.

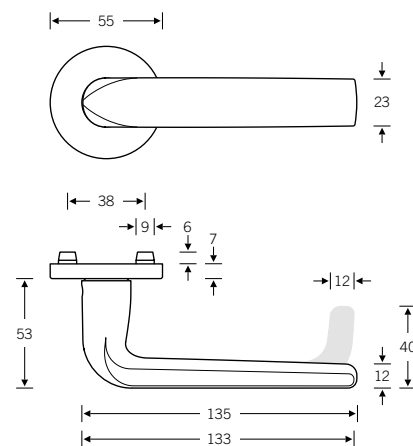

Plug-in kování

15 1267

Okenní klička Plug-in

34 1267

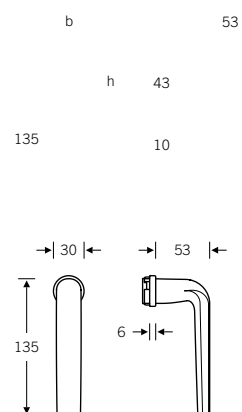
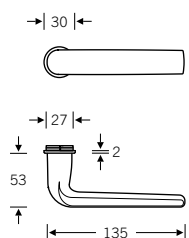

Okenní klička

34 1267

Okenní klička - oliva

34 3428

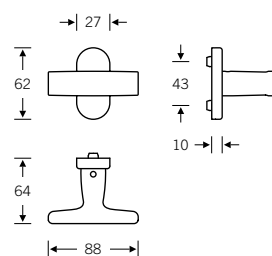
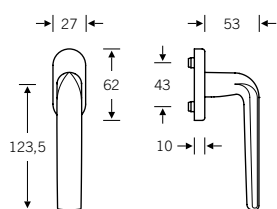

Klika pro HS portály

34 1267

Mušle pro HS portály

42 4215

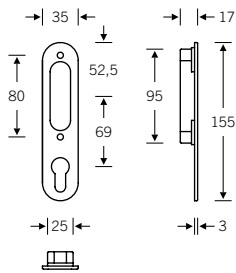
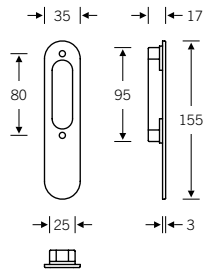
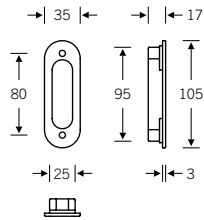
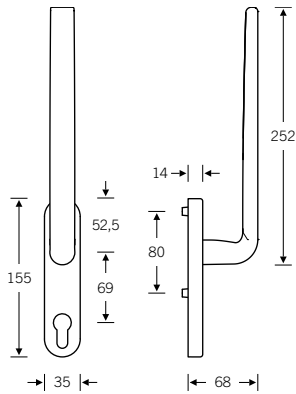
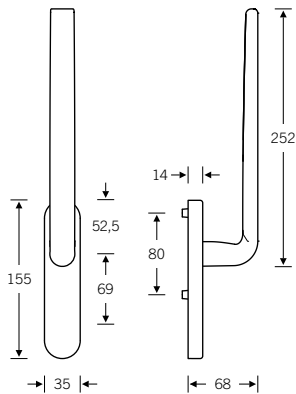
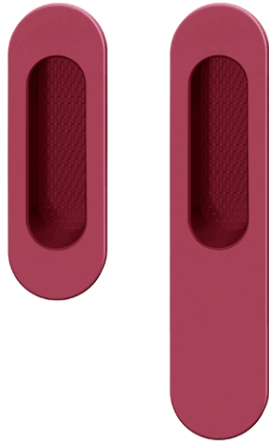

Kování s pevnou koulí

Rozetové i štítkové provedení

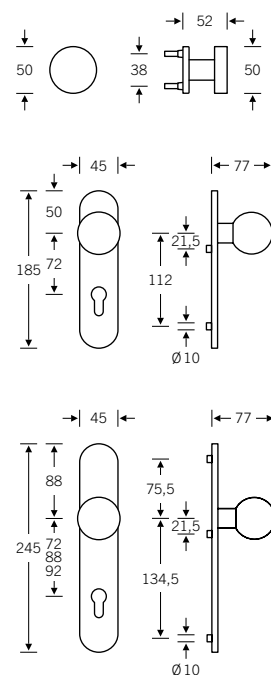
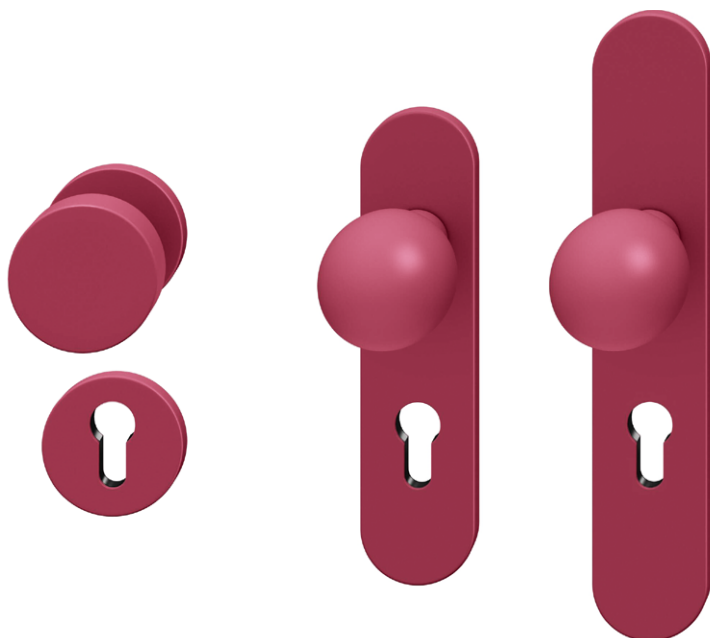

12 1267

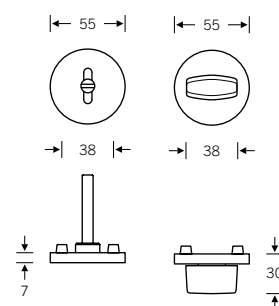
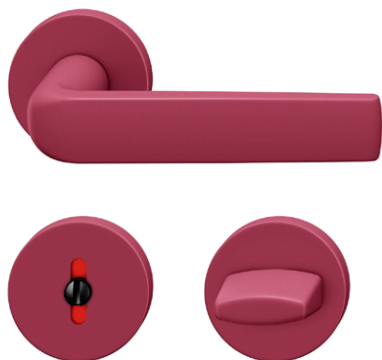

Kování pro rámové dveře

09 1268 gerade in-line
06 1268 verkröpft cranked

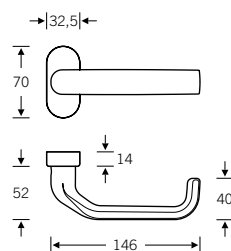
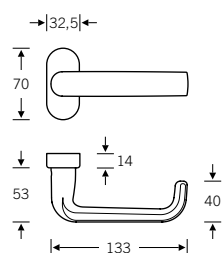

Pevná nebo otočná koule pro rámové dveře

07 0809

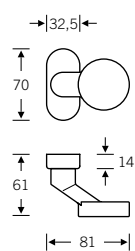

Kování pro skleněné dveře

13 4220 s 10 1267

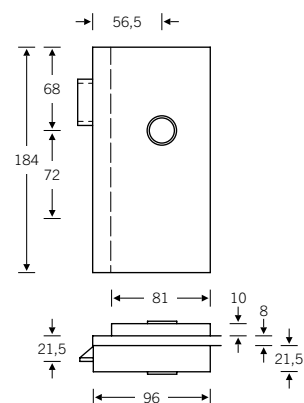
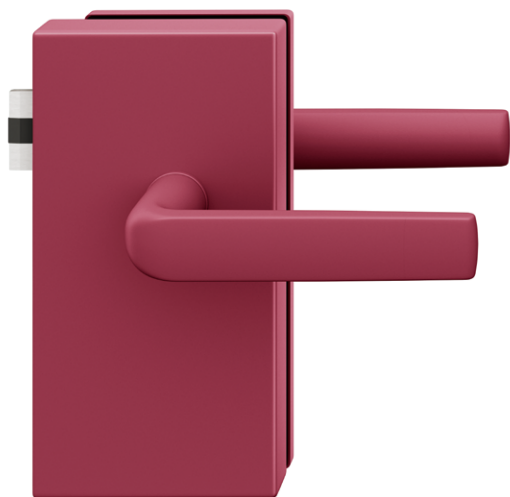

Mušle pro posuvné dveře

42 4250

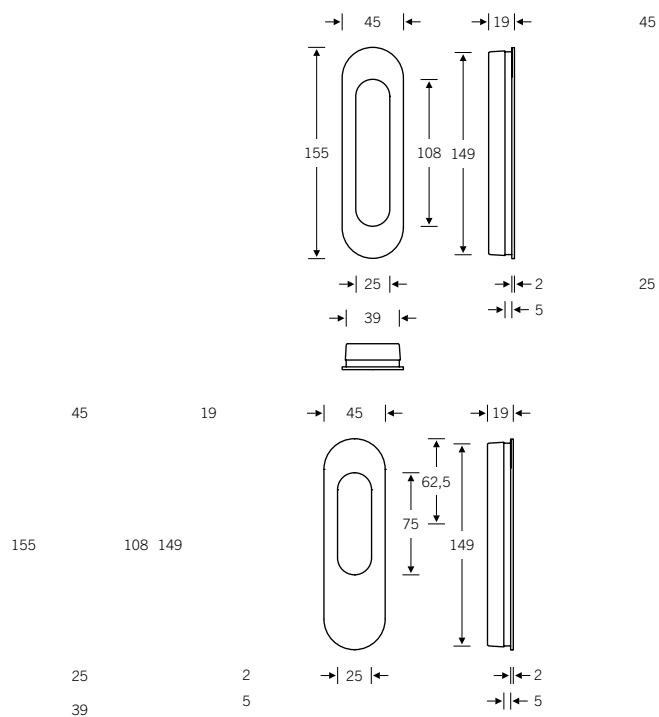
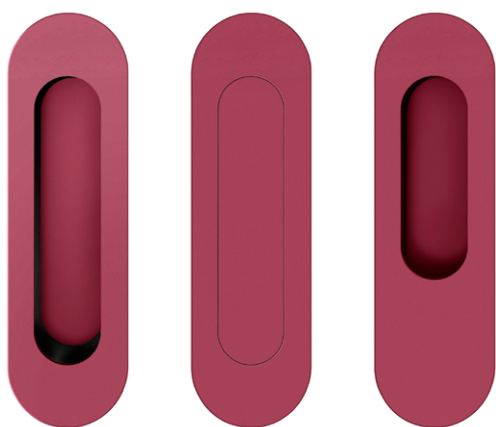

Dveřní madlo

66 6553



Dveřní doraz

38 3880

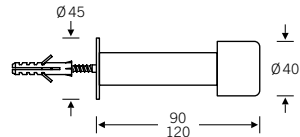
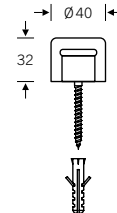

Dveřní doraz

38 3884 0000 doraz
38 3884 00010 podložka

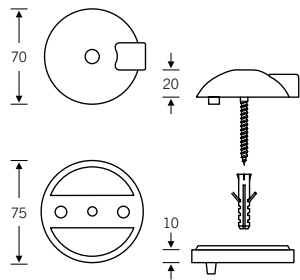
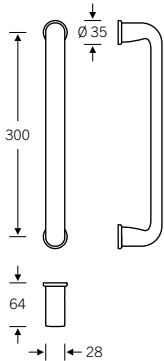

FSB 1267

Sady kování

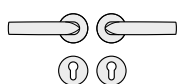

12 1267 013 (N) (N)
 72 1267 613 (R) (R)
 76 1267 613 (R) (R)
 79 1268 613 (R) (R)

72 1267 614 (L) (L)
 76 1267 614 (L) (L)
 79 1268 614 (L) (L)

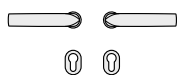

15 1267 013 (N) (N)

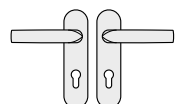

12 1267 007 (N) (N)
 72 1267 607 (R) (R)
 76 1267 607 (R) (R)
 79 1268 607 (R) (R)

72 1267 608 (L) (L)
 76 1267 608 (L) (L)
 79 1268 608 (L) (L)

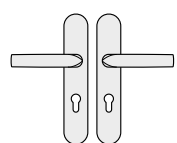

12 1267 027 (N) (N)
 72 1267 627 (R) (R)
 76 1267 627 (R) (R)
 79 1268 627 (R) (R)

72 1267 628 (L) (L)
 76 1267 628 (L) (L)
 79 1268 628 (L) (L)

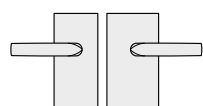

13 4220 041 (R) (R) mit with
 10 1267 00500 (N) (N)
 13 4220 051 (L) (L) mit with
 10 1267 00500 (N) (N)

Kování pro rámové dveře



09 1268 211
 09 1268 212
 09 1268 223 (Sfg) (ILS)

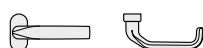

06 1268 111
 06 1268 112
 06 1268 023 (Sfg) (ILS)



07 0809 228 (feststehend) (fixed)
 07 0809 428 (feststehend) (fixed)



17 1757

Mušle



42 4250 00000 (offen) (open)
 42 4250 00001 (geschlossen) (enclosed)
 42 4250 00002 (halboffen) (semi-enclosed)

Dveřní dorazy



38 3880 00002 (Länge 120) (Length 120)
 38 3880 00003 (Länge 90) (Length 90)
 38 3884 00000 (Ø 70)

Dveřní madlo



66 6553

Kování klika/koule

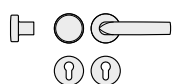

- 12 1267 017 (N) (N)
- 72 1267 617 (R) (R)
- 76 1267 617 (R) (R)
- 79 1268 617 (R) (R)
- 79 1268 619 (Sfg) (ILS)
- 72 1267 618 (L) (L)
- 76 1267 618 (L) (L)
- 79 1268 618 (L) (L)

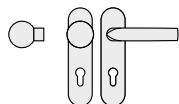

- 12 1267 009 (N) (N)
- 72 1267 609 (R) (R)
- 76 1267 609 (R) (R)
- 79 1268 609 (R) (R)
- 79 1268 611 (Sfg) (ILS)
- 72 1267 610 (L) (L)
- 76 1268 610 (L) (L)
- 79 1268 610 (L) (L)

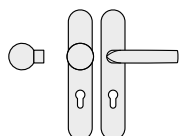

- 12 1267 029 (N) (N)
- 72 1267 629 (R) (R)
- 76 1267 629 (R) (R)
- 79 1268 629 (R) (R)
- 79 1268 631 (Sfg) (ILS)
- 72 1267 630 (L) (L)
- 76 1267 630 (L) (L)
- 79 1268 630 (L) (L)

WC kování

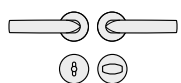

- 12 1267 019 (N) (N)
- 72 1267 619 (R) (R)
- 72 1267 620 (L) (L)

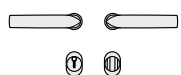

- 15 1267 019 (N) (N)

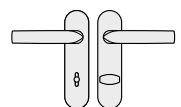

- 12 1267 011 (N) (N)
- 72 1267 611 (R) (R)
- 72 1267 612 (L) (L)

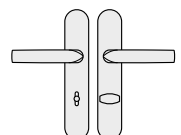

- 12 1267 031 (N) (N)
- 72 1267 631 (R) (R)
- 72 1267 632 (L) (L)

Okenní kliky akliky pro HS portály

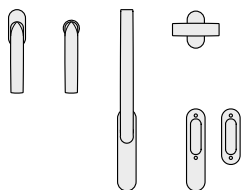

- 34 1267 09030 (Rosette 27 × 62 × 10) (rozeta 27 × 62 × 10)
- 34 1267 09039 (Rosette 32,5 × 70 × 10) (Rozeta 32.5 × 70 × 10)
- 34 1267 09034 (Rosette 25,5 × 60,5 flächenbündig) (Rozeta 25.5 × 60.5 flush-fitted)
- 34 1267 170 (Schließadapter RC 1–6) (Zamykací adaptér RC 1–6)
- 34 1267 21101 (Bediensperre) (Push-to-unlock mechanika)
- 34 1267 23101 (Bediensperre + Entriegelungstaster) (Push-to-unlock mechanika a tlačítko)
- 34 1267 711 (Steckgriff für Holz-/Metallprofile, Ø 30) (Plug-in handle for timber/metal profiles, Ø 30)
- 34 1267 751 (Steckgriff für Kunststoffprofile, Ø 30) (Plug-in handle for PVC profiles, Ø 30)
- 34 1267 011 (Hebe-/Schiebetürbeschlag) (Lifting/sliding door handle)
- 42 4215 00000 (Griffmuschel 35 × 155) (Recessed handle 35 × 155)
- 42 4215 00002 (Griffmuschel 35 × 155, PZ) (Recessed handle 35 × 155, PC)
- 42 4215 01000 (Griffmuschel 35 × 105) (Recessed handle 35 × 105)
- 34 3428 09030 (Fensterolive, Rosette 27 × 62 × 10) (Tee handle for windows, rose 27 × 62 × 10)
- 34 3428 09039 (Fensterolive, Rosette 32,5 × 70 × 10) (Tee handle for windows, rose 32.5 × 70 × 10)

FSB ASL®
FSB AGL®

Türdrückerlochteil
Female handle
Steckgriff für Türen
Plug-in handle for doors

Objektbeschlag FS
FS heavy-duty fitting
Objektbeschlag EN 179
EN 179 heavy-duty fitting



Mehr erfahren Sie
unter www.fsb.de/lc

Find out more at
www.fsb.de/lc

www.luxusnikovani.cz

ErgoSystem® A100 ukazuje, že estetickému a bezbariérovému komfortu se meze nekladou. Na trhu jedinečné diagonální uspořádání oválného průřezu rukojeti dodržuje ergonomii optimálního úchopu. Les Couleurs® Le Corbusier nabízí prakticky nekonečné možnosti designu.



Zábradlí

82 8401 00030 (L = 300 mm)
82 8401 00045 (L = 450 mm)
82 8401 00060 (L = 600 mm)
82 8401 00090 (L = 900 mm)
82 8406 00090 (L = 900 mm)

Maximální nosnost 100Kg

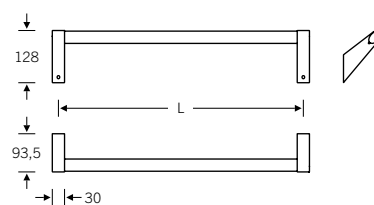

82 8401

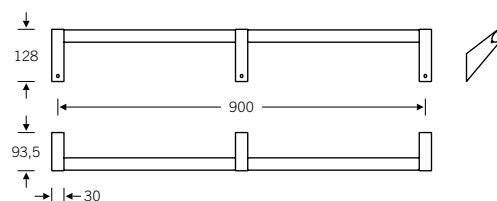

82 8406 00090

Kombinace zábradlí

82 8404 00101 $L_1 = 750$ mm, $L_2 = 750$ mm 82 8404 00102 $L_1 = 750$ mm, $L_2 = 975$ mm 82 8404 00201 $L_1 = 975$ mm, $L_2 = 750$ mm 82 8404 00202 $L_1 = 975$ mm, $L_2 = 975$ mm

82 8404 mit vier Stützen 4 úchyty

82 8407 00202 $L_1 = 975$ mm, $L_2 = 975$ mm 82 8408 00102 $L_1 = 750$ mm, $L_2 = 975$ mm 82 8408 00201 $L_1 = 975$ mm, $L_2 = 750$ mm

82 8407 | 82 8408

Maximální zatížení 100 Kg

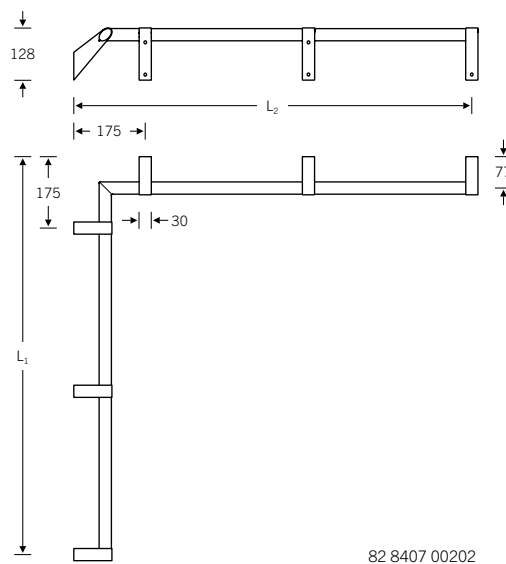
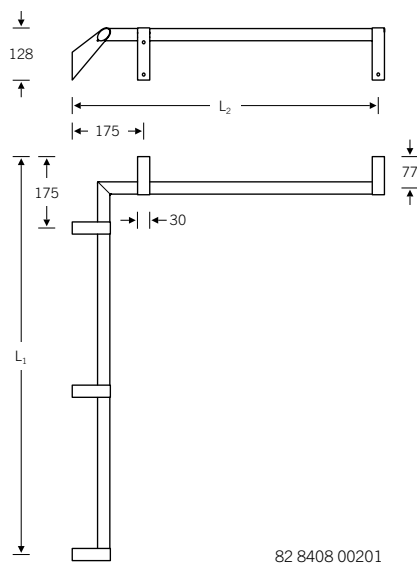
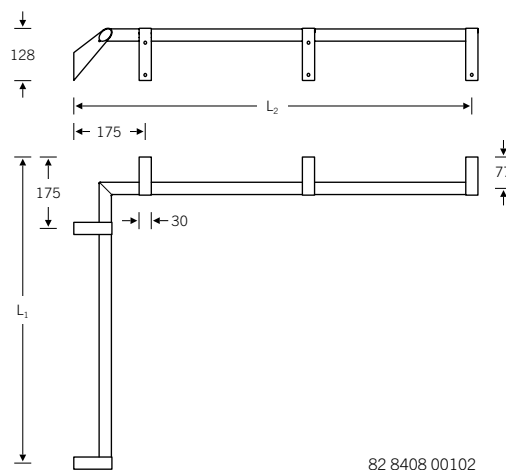
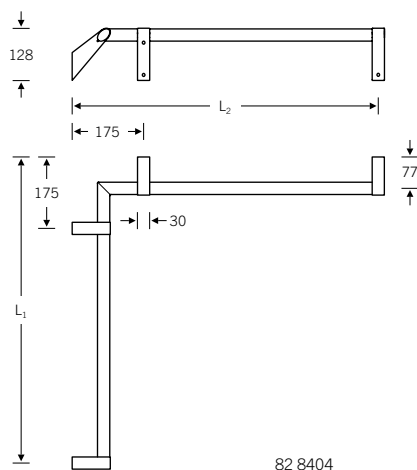
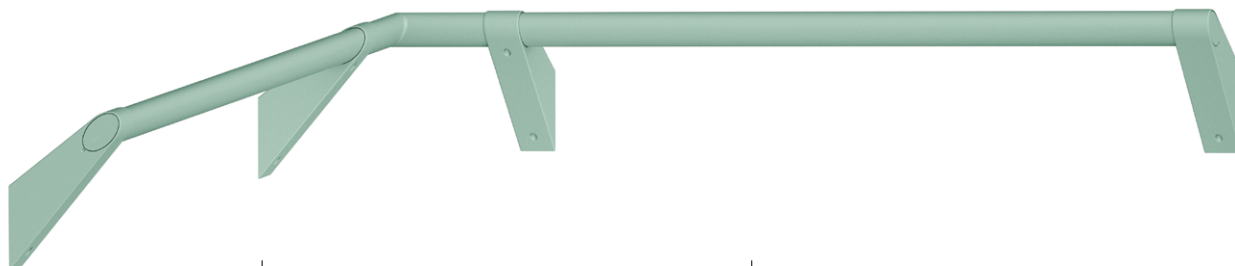

Zábradlí v úhlu

82 8402 05120



Abbildung: rechts
shown here: RH

82 8402 05121*
82 8402 05122*

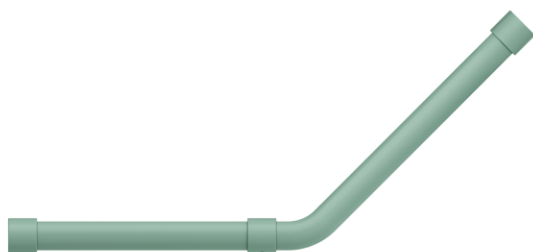
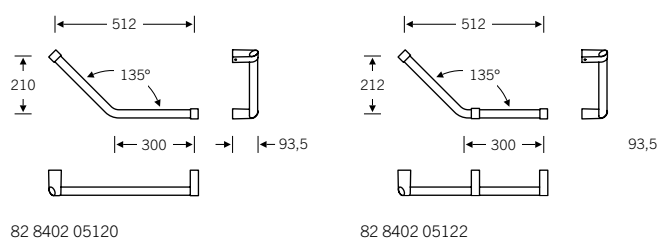

Rohové madlo

82 8403 06001 rechts right L = 300 mm, H = 600 mm
82 8403 06002 links left L = 300 mm, H = 600 mm

82 8405 00011 rechts RH L = 450 mm, H = 1045 mm
82 8405 00012 links LH L = 450 mm, H = 1045 mm
82 8405 00021 rechts RH L = 600 mm, H = 1195 mm
82 8405 00022 links LH L = 600 mm, H = 1195 mm
82 8405 00031** rechts RH L = 500 mm, H = 750 mm
82 8405 00032** links LH L = 500 mm, H = 750 mm

82 8405 mit dritter Stütze



Abbildung: links
shown here: LH



Držák sprchové hlavice,
polohovatelný

82 8439 01900 L = 900 mm

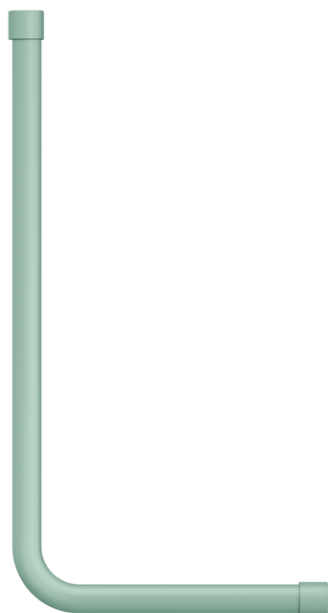
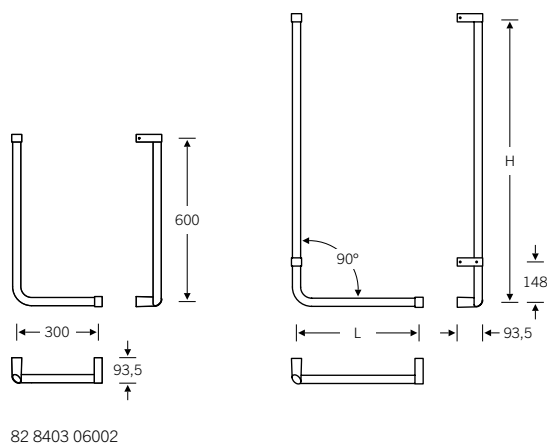
maximální zatížení 60 kg DIN 18 040

82 8439 01048 L = 1048 mm 82 8439
01198 L = 1198 mm

maximální zatížení 60 kg DIN 18 040

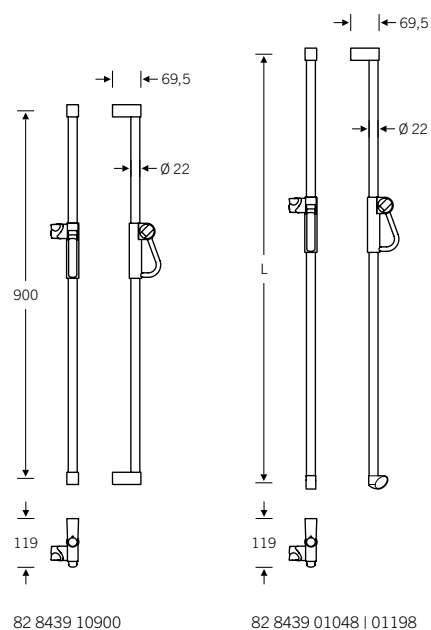

Držák sprchového závěsu

82 8438 01010 L₁, L₂ = 1000 mm
82 8438 01212 L₁, L₂ = 1200 mm

Délka uchycení může být
upravena na místě

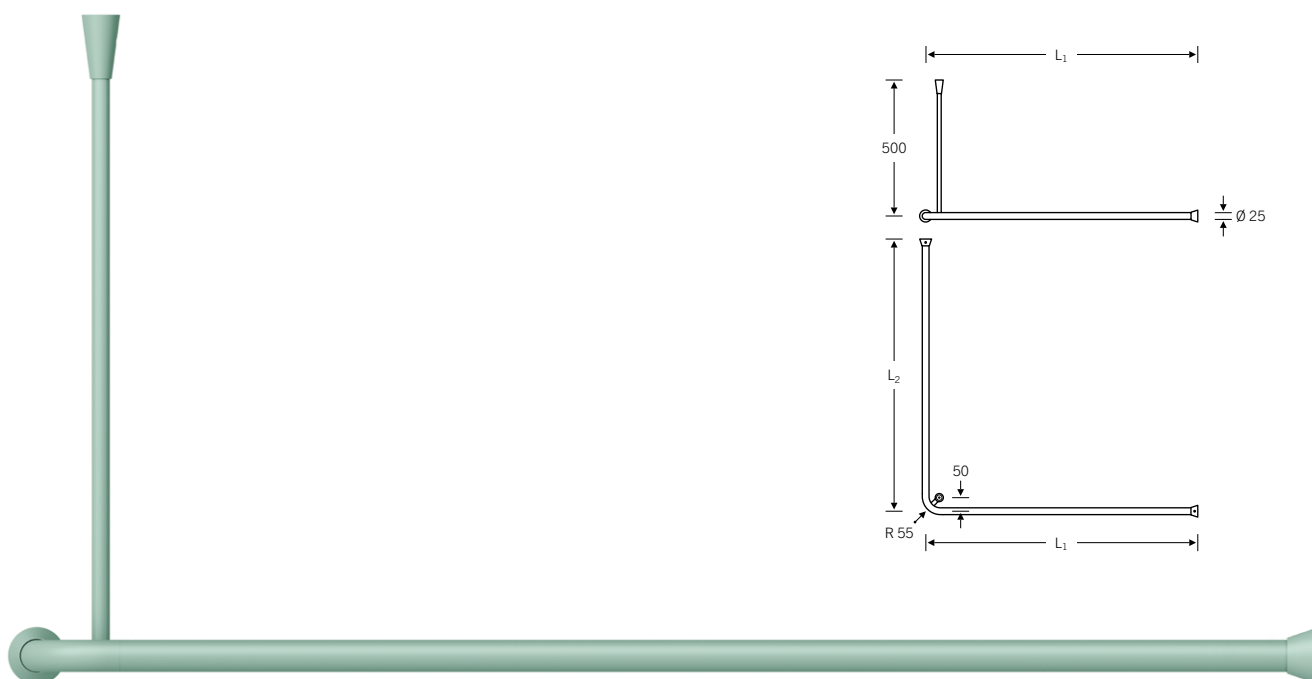

Sklopné madlo

82 8420 00060 L = 600 mm 82 8420
00070 L = 700 mm 82 8420 00085 L =
850 mm 82 8420 00090 L = 900 mm

s nesměrovým průřezem rukojeti
odpružený, nastavitelný pro snadné
ovládání Testováno do 200 kg

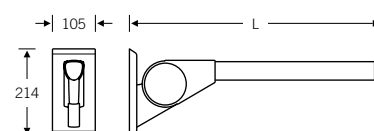

Police

82 8460 00010

tvarovaný povrch pro neklouzavé usazení, náklon 2° směrem k stěně

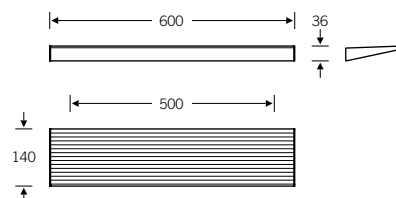
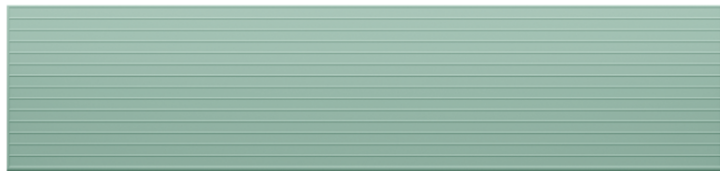

Zrcadlo na stěnu

82 8460 00015 Zrcadlo + 4 držáky

82 8460 00021 - pouze držáky na sklo

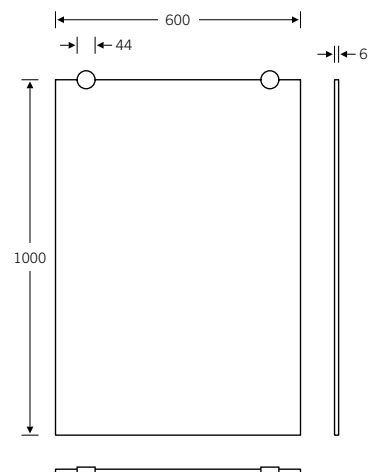
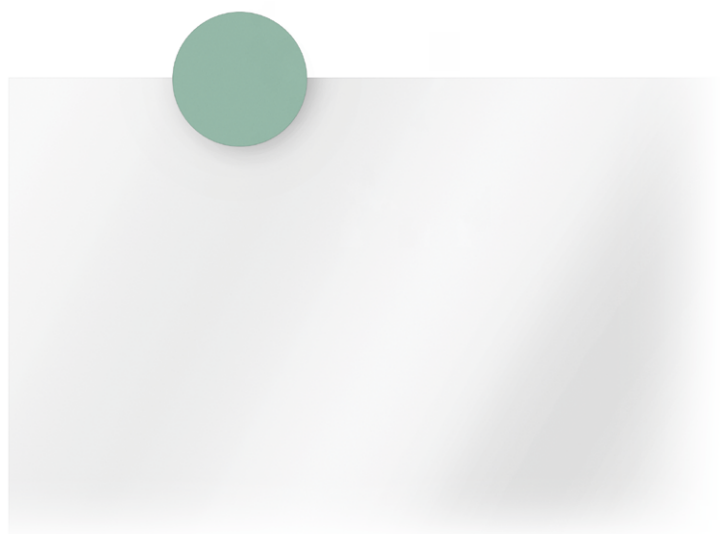

Držák na ručníky

82 8460 00001

82 8460 00002

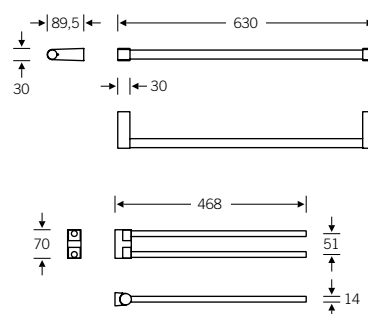

82 8460 00001

82 8460 00002

Háčky

82 8460 00003 - 40 mm

82 8460 00004 - 80 mm

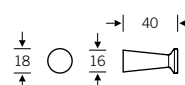
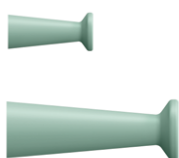

82 8460 00003

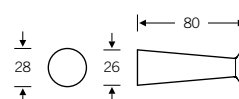

82 8460 00004

Držák toaletního papíru

82 8460 00005 rechts RH
82 8460 00006 links LH

s brzdou pro roli



Abbildung: rechts
shown here: RH

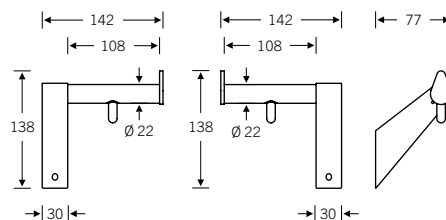

82 8460 00005

82 8460 00006

Zásobník náhradního toaletního papíru

82 8460 00007 - pro dvě role

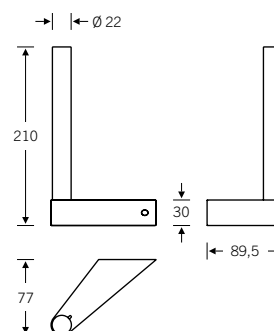

WC kartáč s nádobou

82 8460 00008

s vyjímatelnou plastovou vložkou, lze čistit při teplotě až 130 °C, hlavici kartáče lze vyměnit a doobjednat samostatně

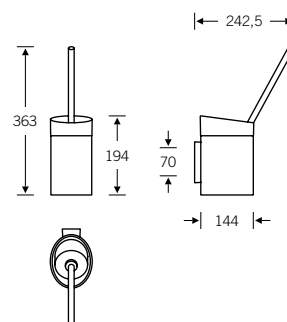



Franz Schneider
Brakel GmbH + Co KG

Nieheimer Straße 38
33034 Brakel
Germany

Phone +49 5272 608-0
www.fsb.de · info@fsb.de